

30



ЗАНЯТИЙ

для успешной
подготовки к школе



6 лет

Уважаемые взрослые!

Перед вами тетрадь для занятий со старшими дошкольниками, которая поможет успешно подготовиться к обучению в школе.

Первая часть тетради включает в себя 15 занятий, каждое из которых содержит 6 заданий:

Задание № 1.

Направлено на развитие восприятия и внимания.

Задание № 2 .

Поможет развить логическое мышление.

Задание № 3 .

Поможет закрепить знания об окружающем мире.

Задание № 4

Направлено на обучение грамоте.

Задание № 5

Направлено на обучение математике.

Задание № 6

Поможет подготовиться к овладению навыком письма.

Желаем успеха!

Занятие 1.

- 1** Найди два одинаковых грибочка и раскрась их.

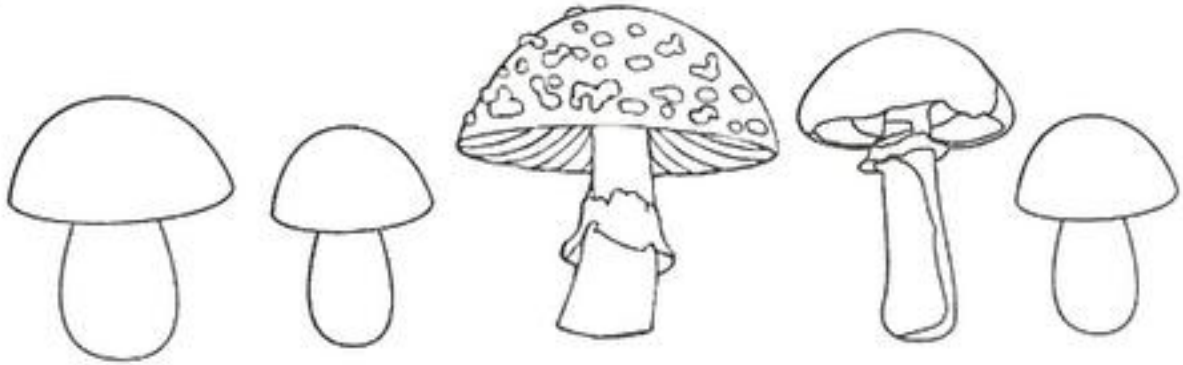

- 2** Что должно получиться, если соединить эти картинки? Нарисуй.

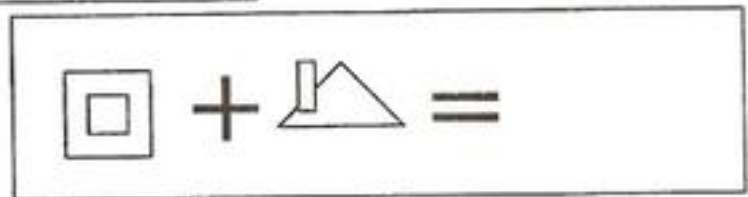
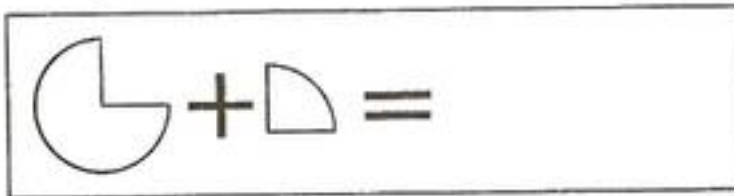

- 3** От домашних животных проведи стрелку к домику, а от диких - к лесу.

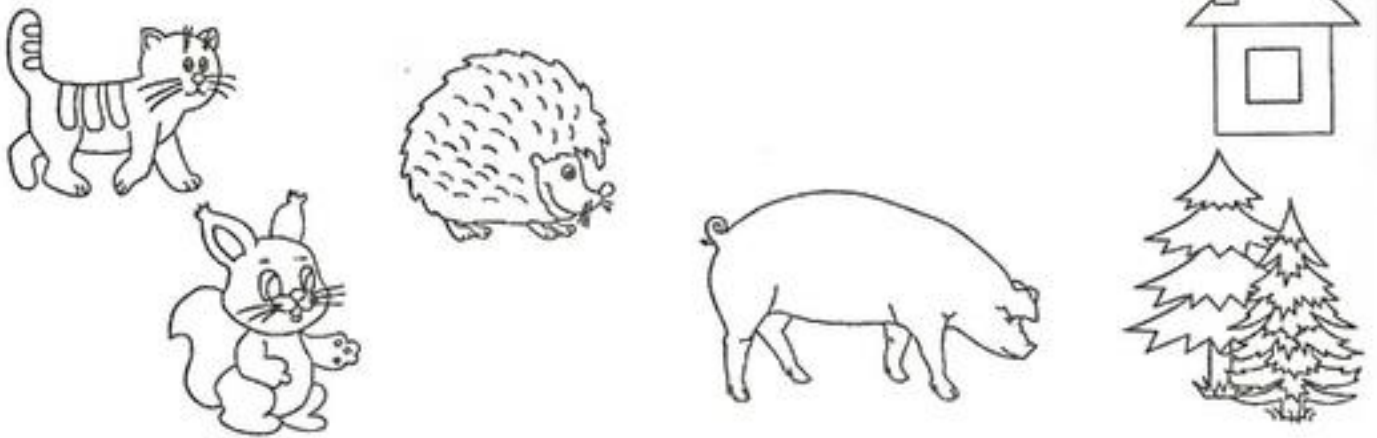

4 Обведи картинки, названия которых начинаются с гласных, красным цветом, а с согласных - синим.

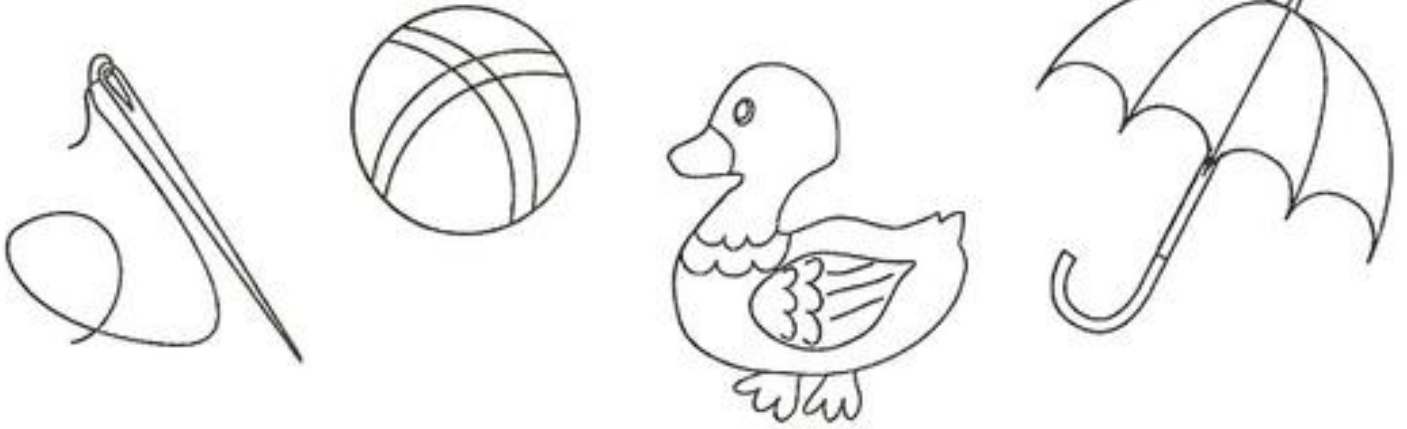

5 Сосчитай сколько фигурок в каждом ряду. Напиши нужную цифру.

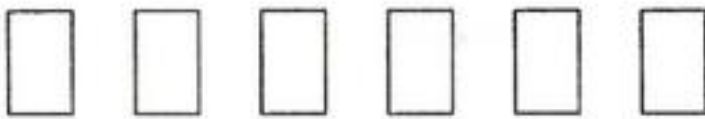

6

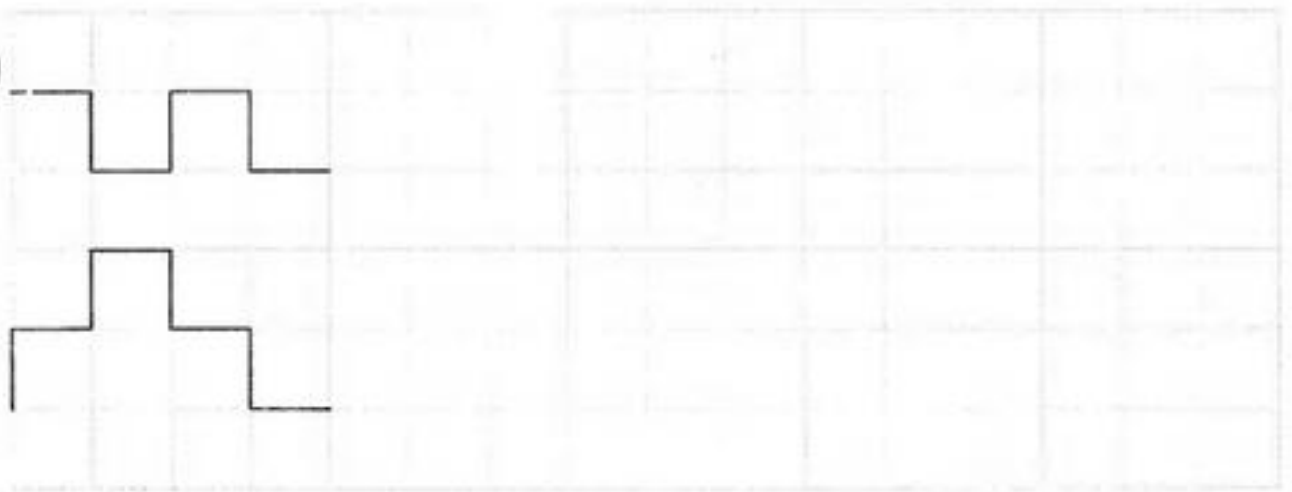

Занятие 2.

1 Найди и раскрась двух одинаковых цыплят.

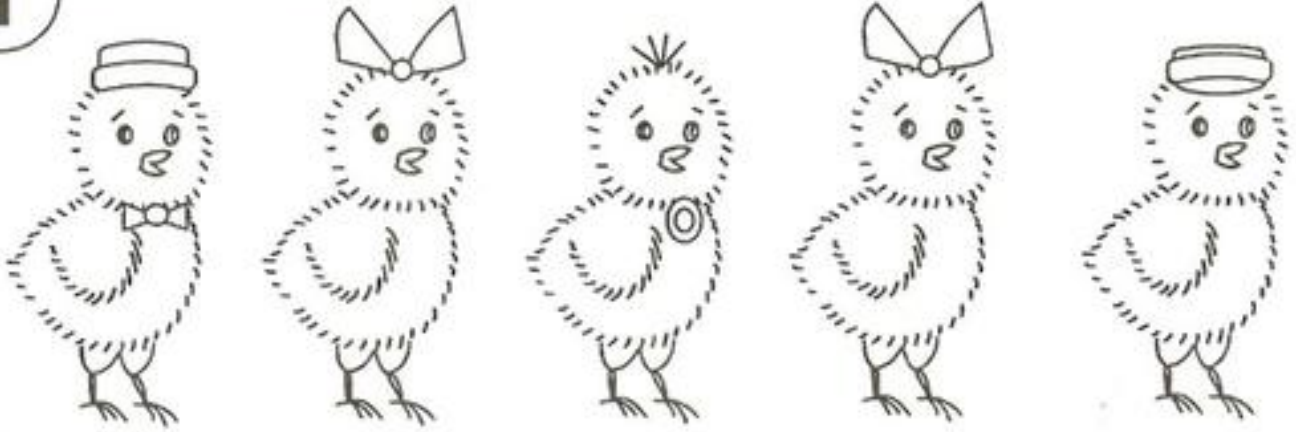

2 Раскрась лишний предмет. Почему он лишний?

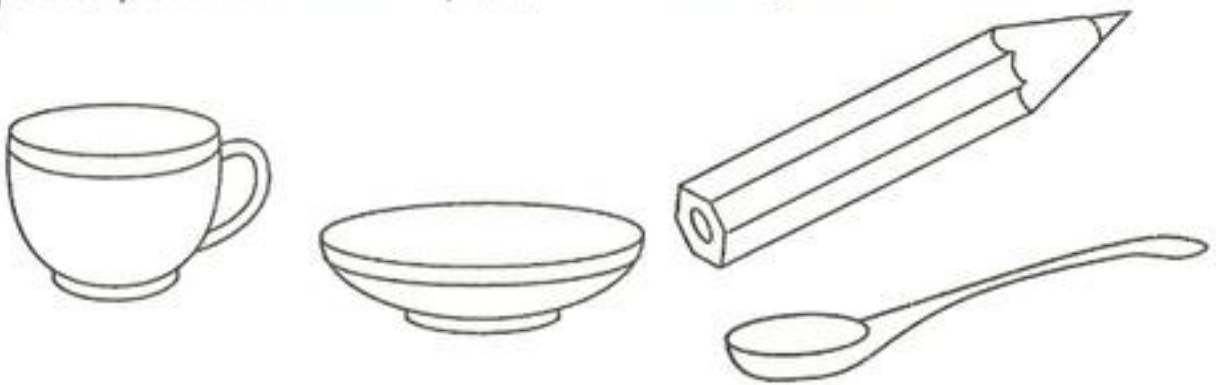

3 С какого дерева ветка? Проведи стрелки.

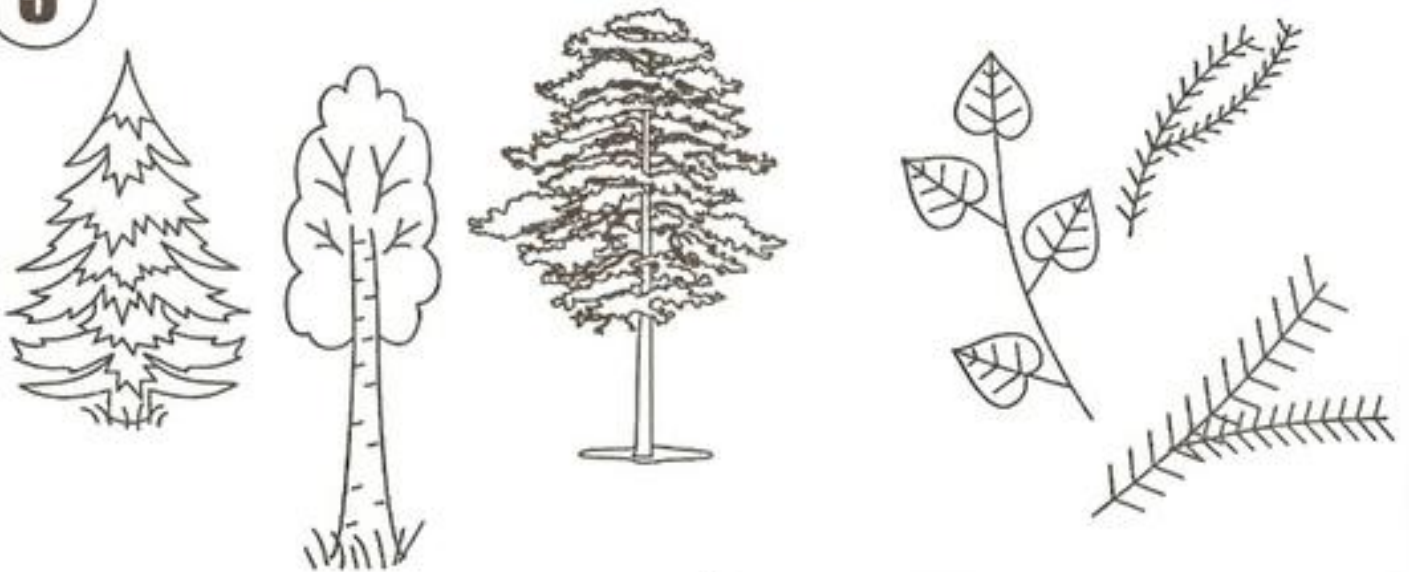

- 4 Раскрась гласные буквы красным цветом, а согласные - синим.

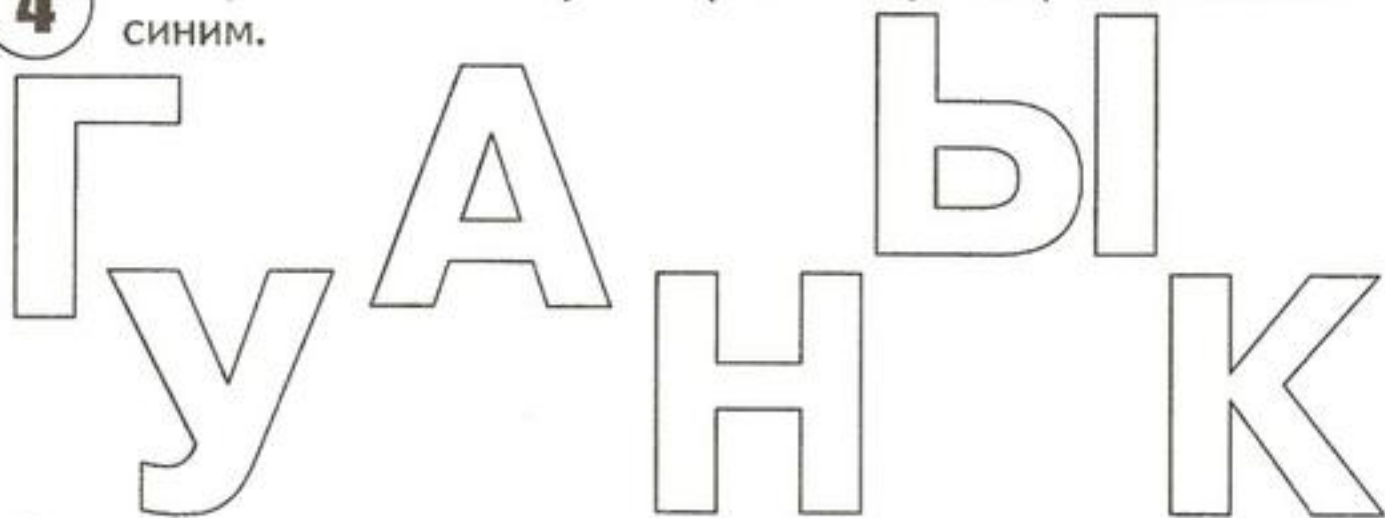

- 5 Сосчитай, сколько фигурок в каждом ряду. Напиши нужную цифру.

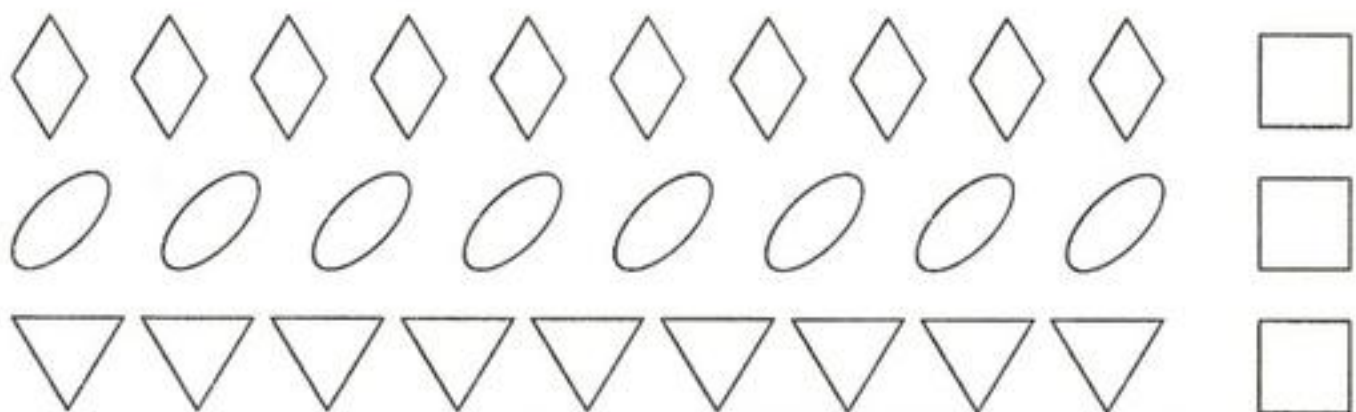

- 6



Занятие 3.

1 Найди такой же предмет.

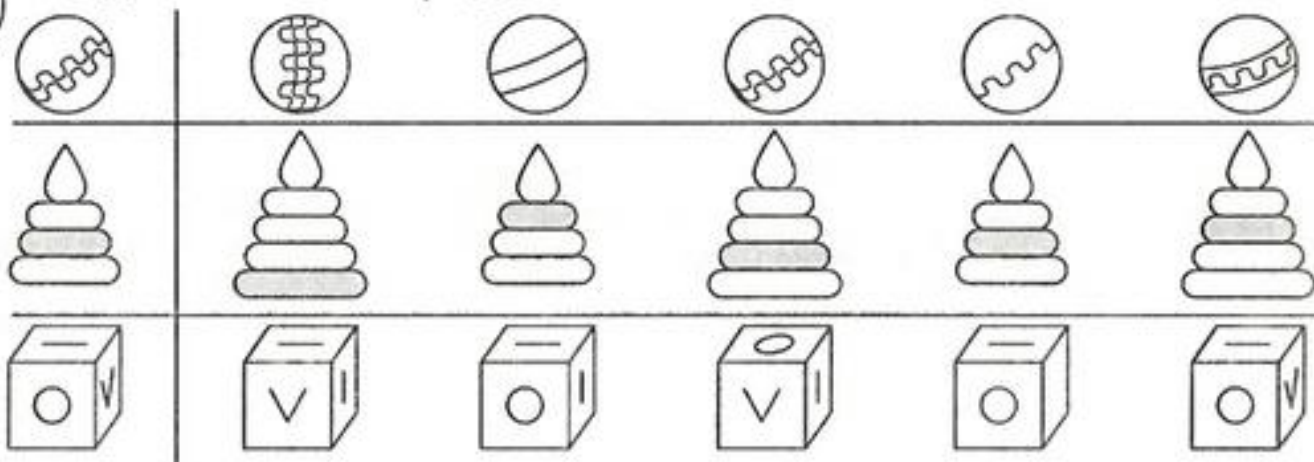

2 Дорисуй в пустых клеточках недостающие предметы.

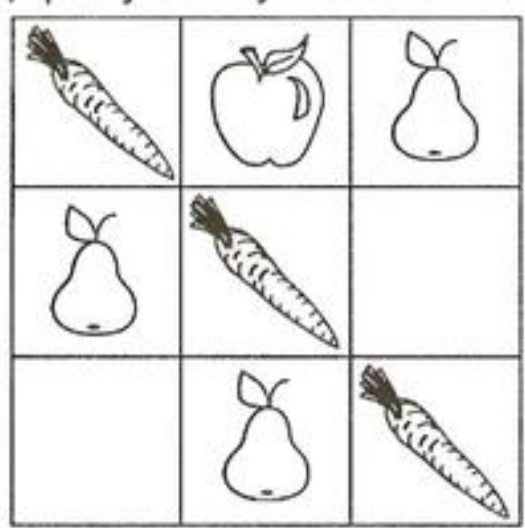

3 Соедини название частей цветка с этими элементами.



- Стебель
- Цветок
- Корень
- Листок

- 4** Обведи картинки, названия которых заканчиваются на гласный звук, красным цветом, а на согласный - синим.

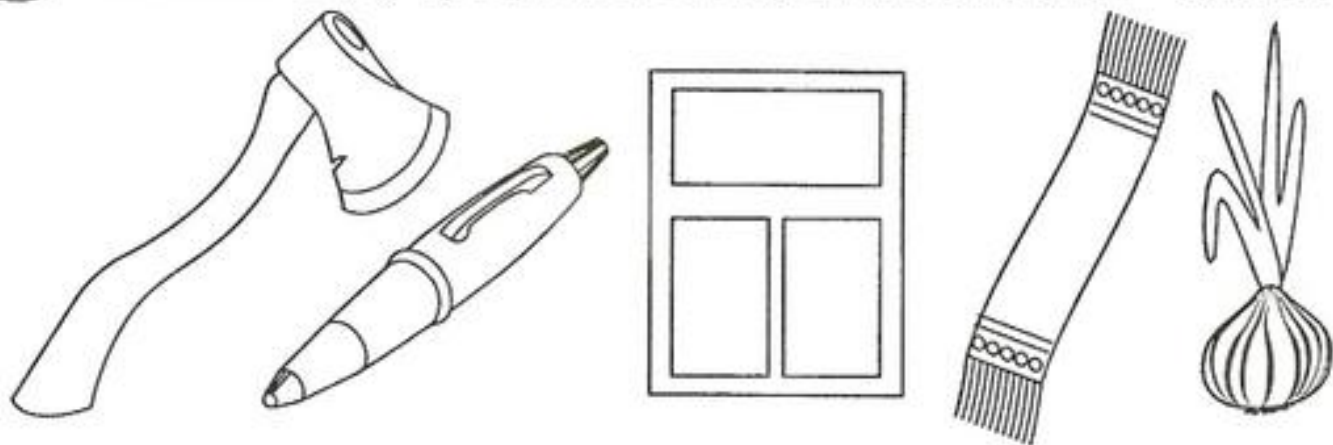

- 5** Допиши пропущенные числа.



- 6** Обведи и раскрась.

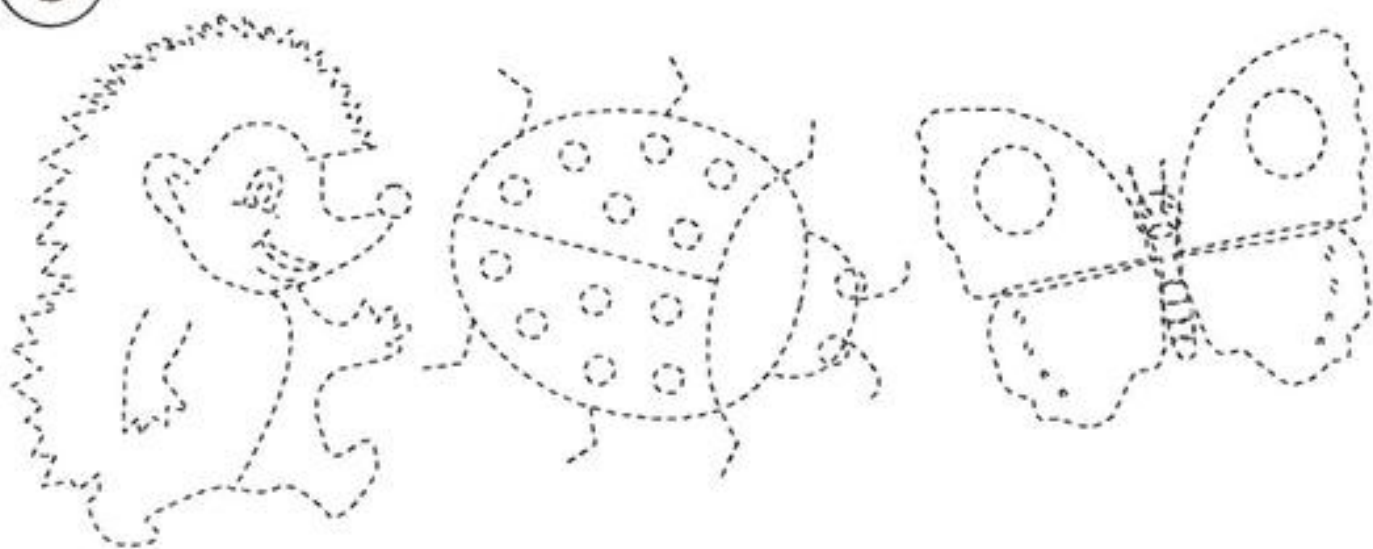

Занятие 4.

- 1** Соедини одинаковые предметы линиями. Раскрась их одинаковым цветом.

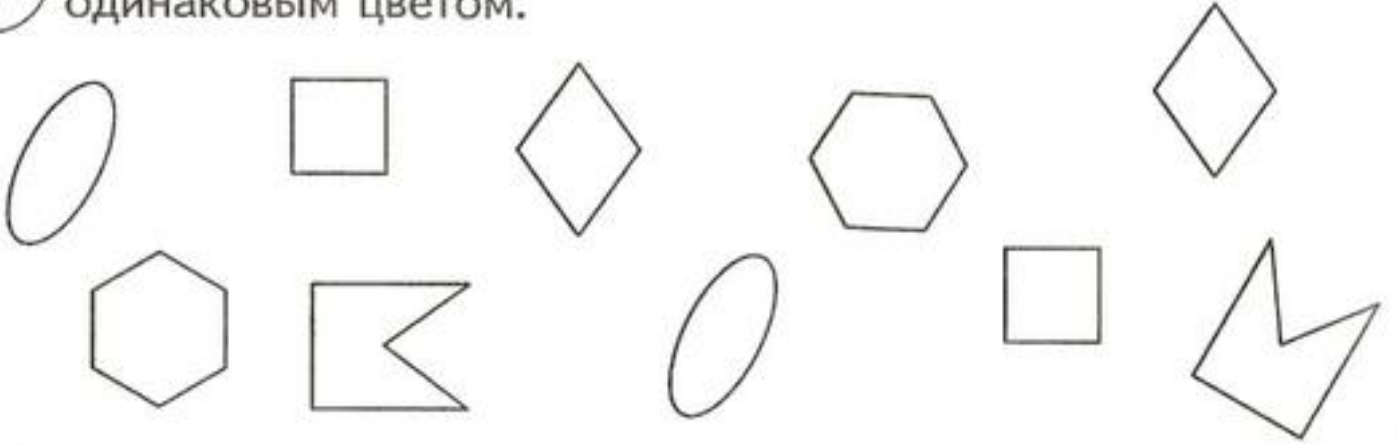

- 2** Найди закономерность и нарисуй следующие фигуры.

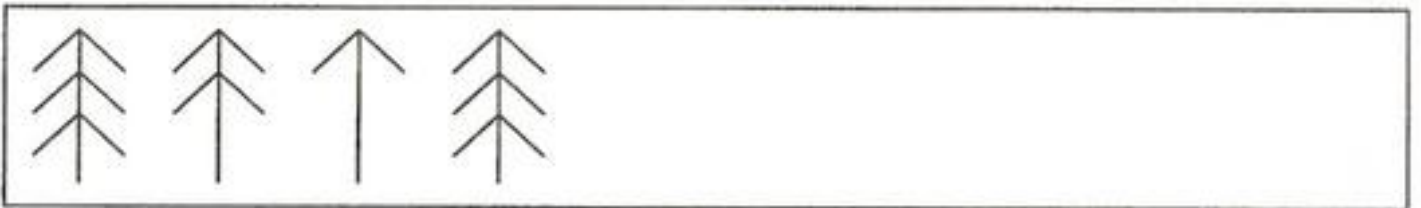

- 3** Предметы, которые нужны зимой раскрась синим, а которые нужны летом - желтым.



4 Соедини картинки и звуки, на которые начинаются их названия.

У

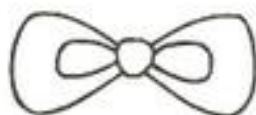

А

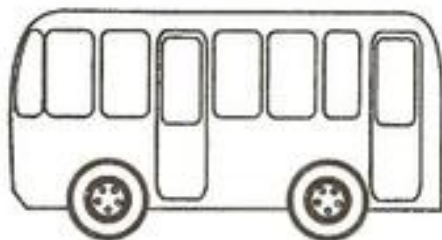

Б

5 Соедини цифры и соответствующее количество им количество предметов.

5

6

7

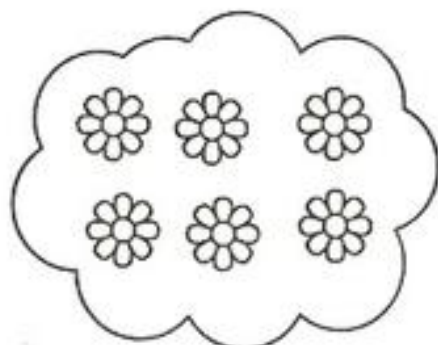

6

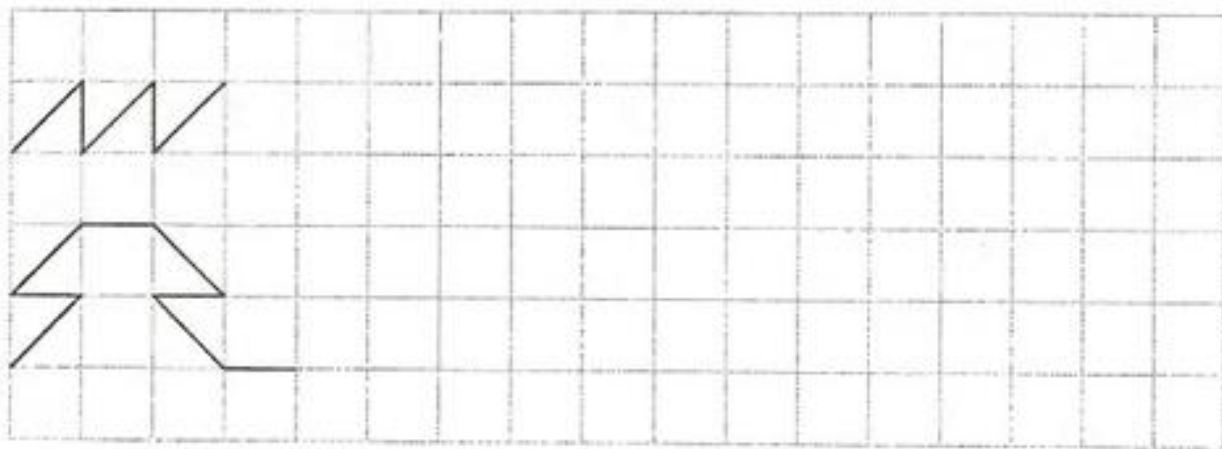

Занятие 5.

- 1** Найди в каждом ряду точно такой же фрагмент изображения и обведи.

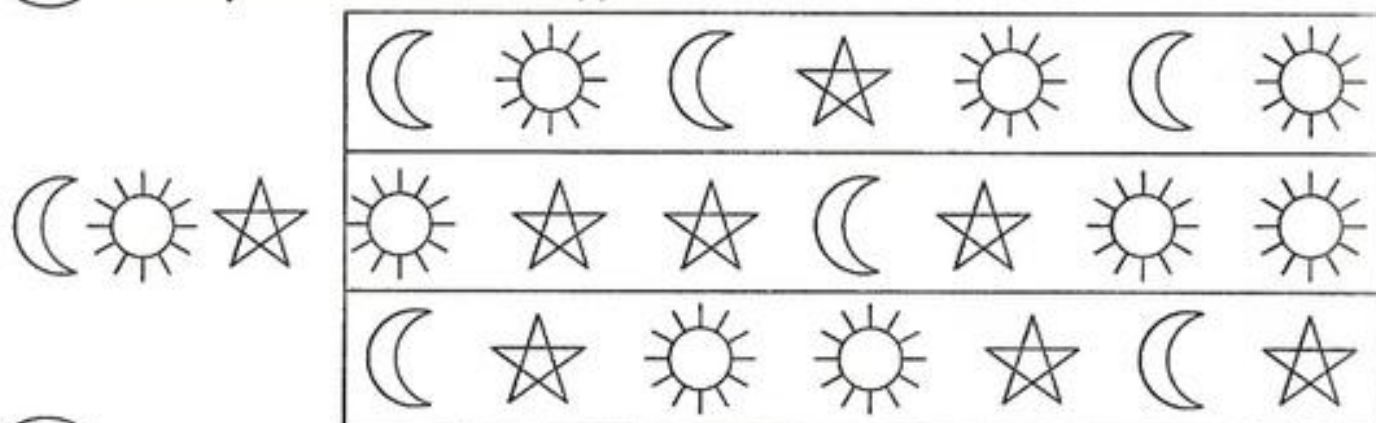

- 2** Найди пару к каждому предмету, соедини их стрелками.

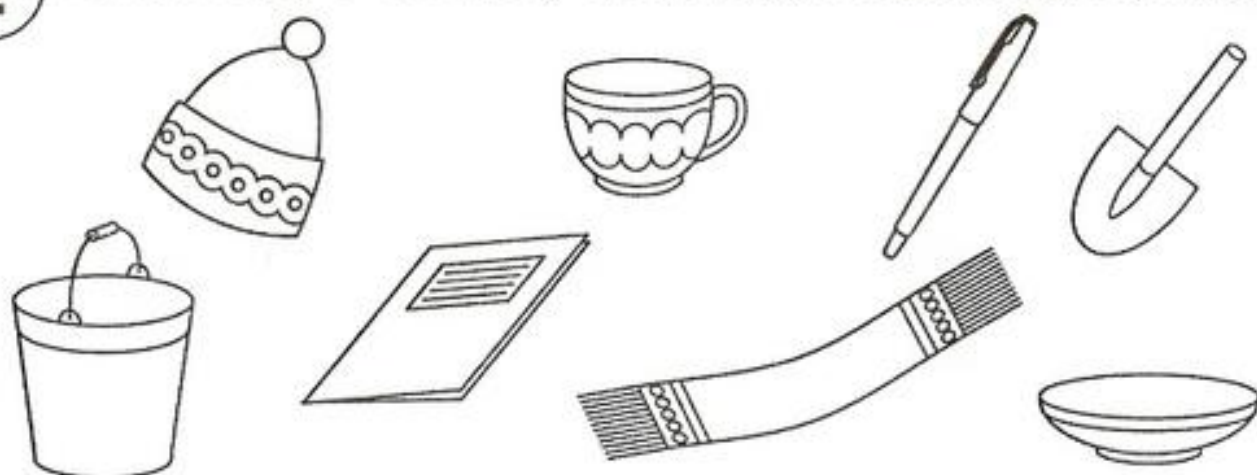

- 3** Что происходило вначале, а что потом? Расставь цифры по порядку в кружочках.

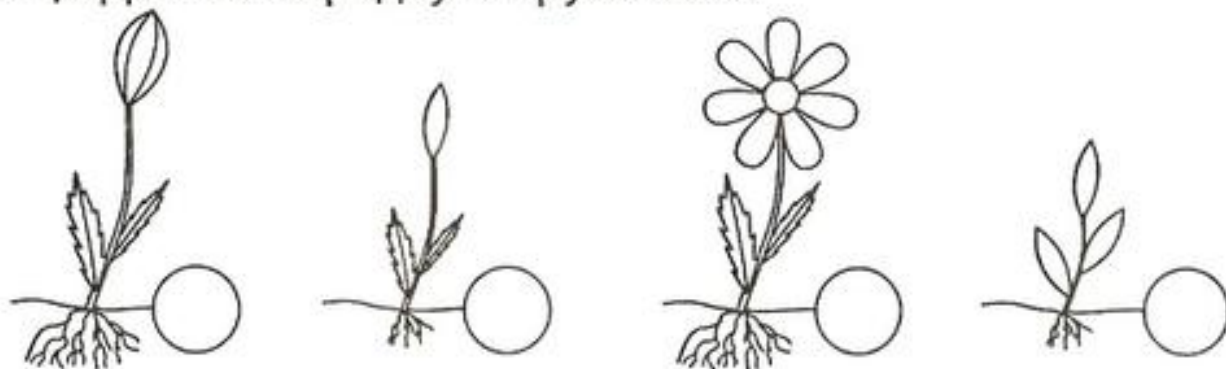

4 Перенеси каждую фигурку на новое место.

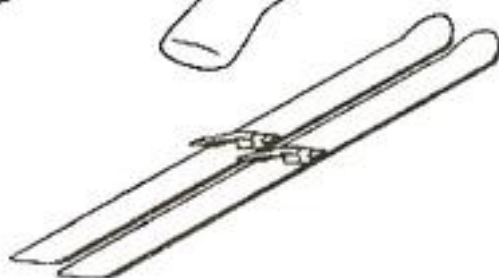

5 Соедини числа и соответствующее им количество предметов.

8

9

10

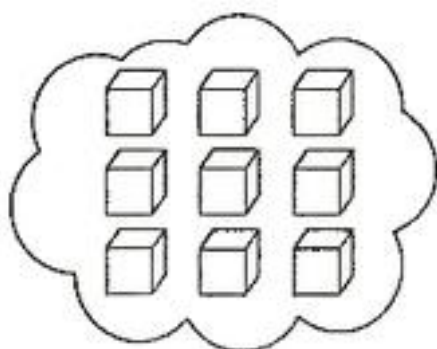
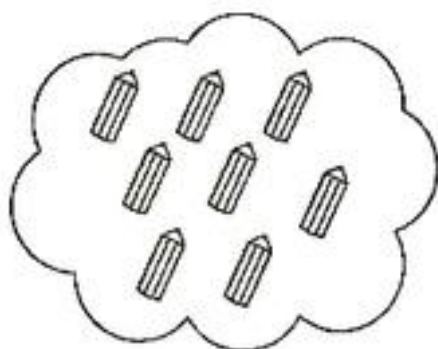
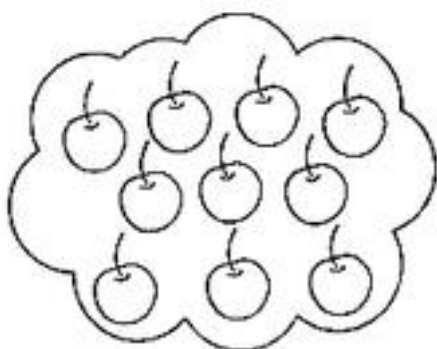

6 *zzz*

vv

rr

Занятие 6.

1 Расставь значки в соответствии с цифрами.

1	○
2	∨
3	
4	△
5	✱

3	4	2	1	5	2	3	1

2	5	1	3	2	4	1	5

2 Расположи фигурки так, чтобы на каждом этаже они находились в разном порядке.

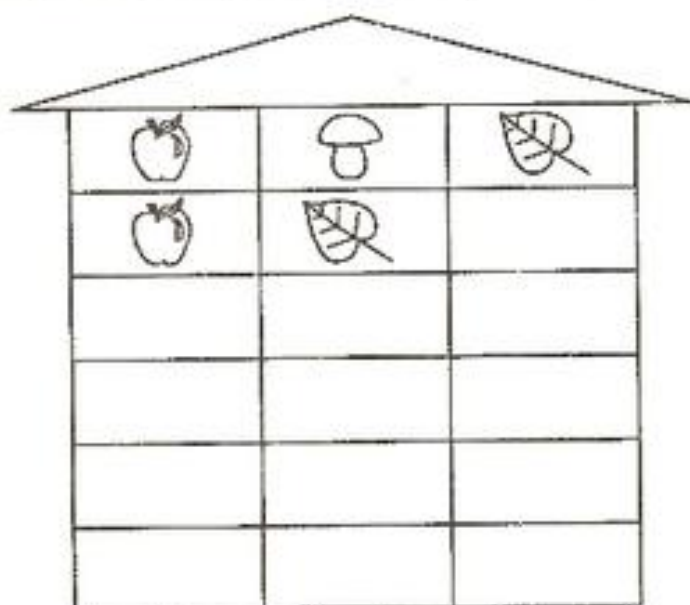

3 Дорисуй в каждом ряду предмет, который относится к той же группе, что и остальные.

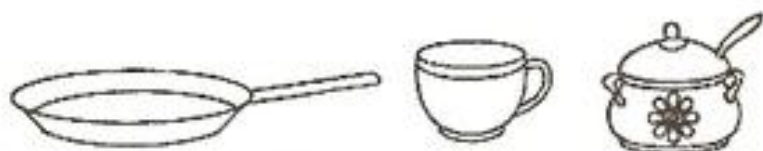

- 4** Соедини картинки и звуки, на которые заканчиваются их названия.

Н

С

Т

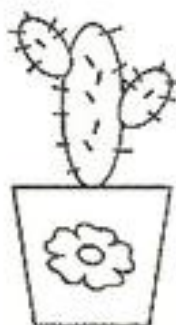
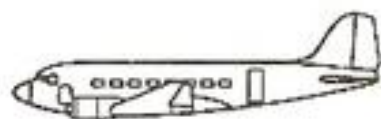
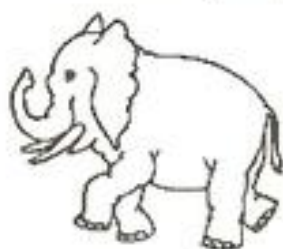

- 5** Напиши "соседей" чисел.

5	6	
---	---	--

	2	
--	---	--

	7	
--	---	--

3		5
---	--	---

	6	
--	---	--

	5	
--	---	--

	7	8
--	---	---

	3	
--	---	--

	4	
--	---	--

- 6** Перенеси каждую фигурку на новое место.

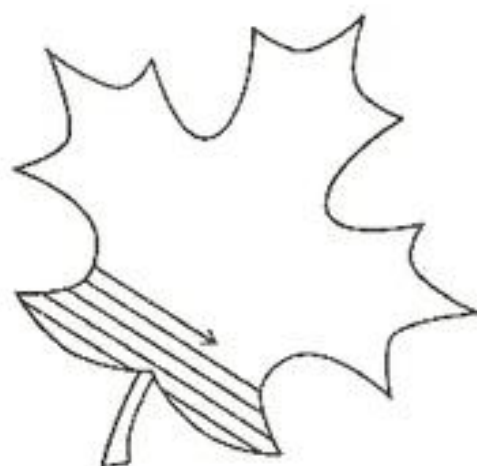
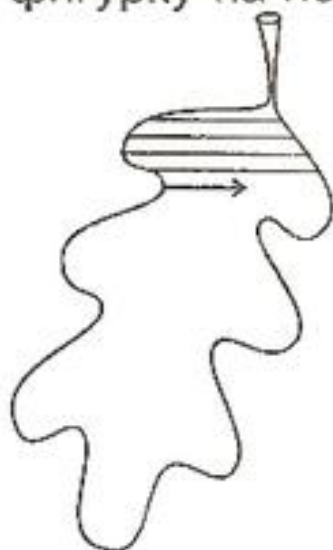
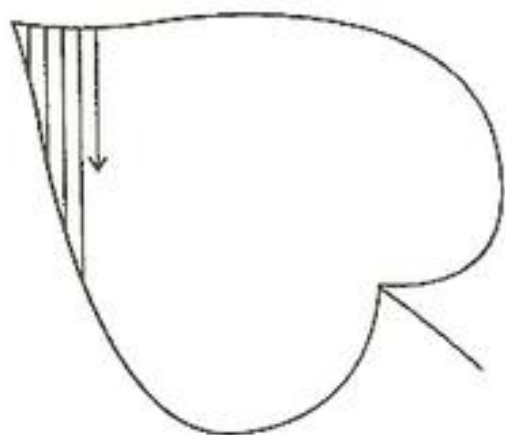

Занятие 7.

1 Нарисуй точки в соответствии с образцами.

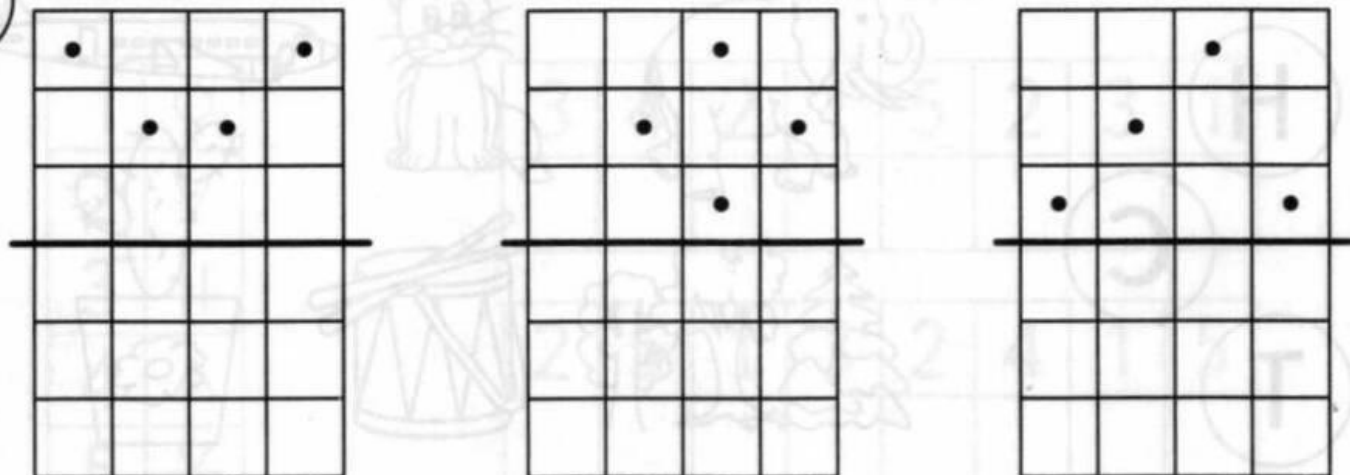

2 Нарисуй в пустой клеточке подходящий квадрат.

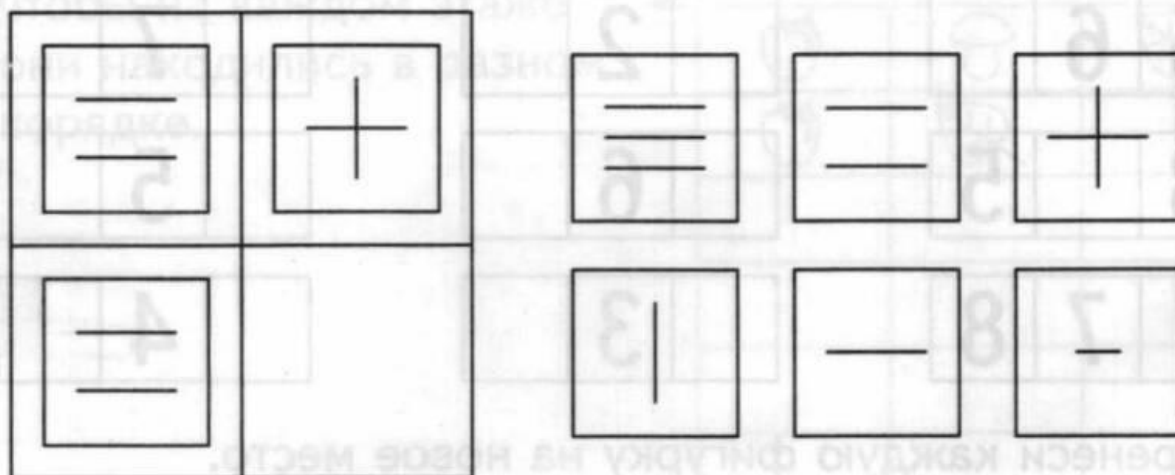

3 Кто что ест? Нарисуй для этих зверей их пищу.

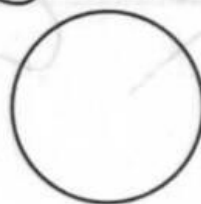

4 Соедини между собой картинки, названия которых заканчиваются на одинаковые звуки.

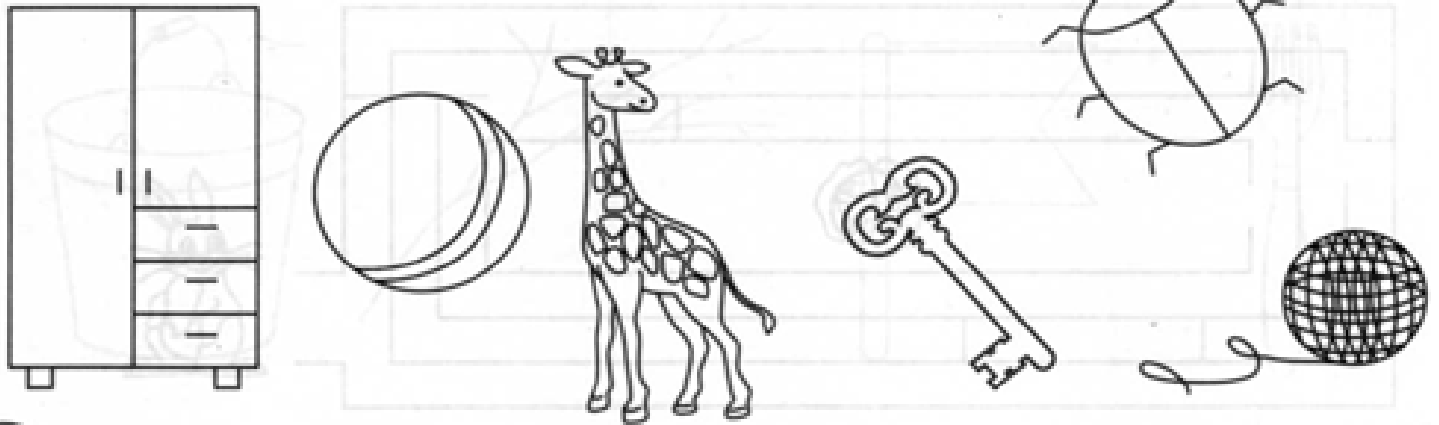

5 Нарисуй рядом на одну фигуру больше.

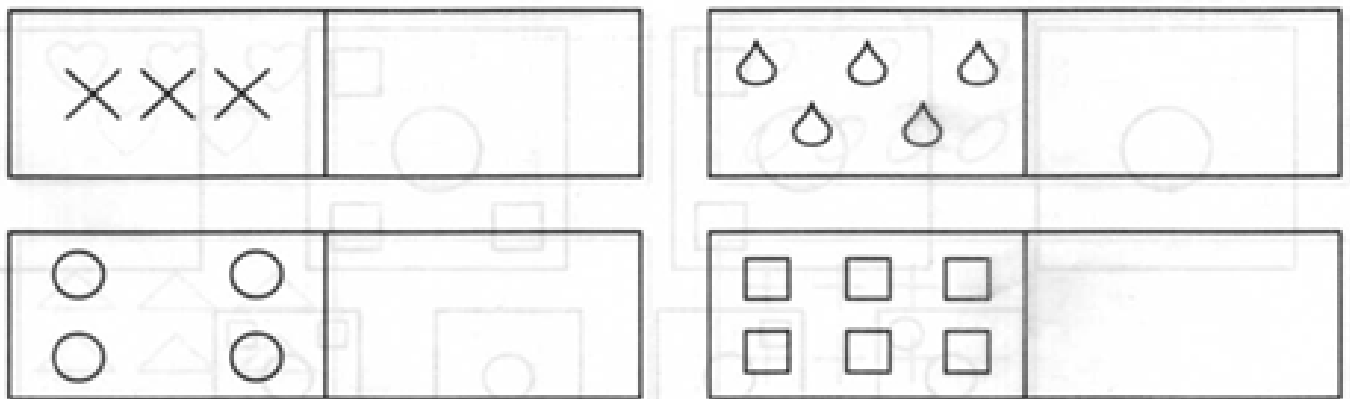

6 Перенеси каждую фигурку на новое место.

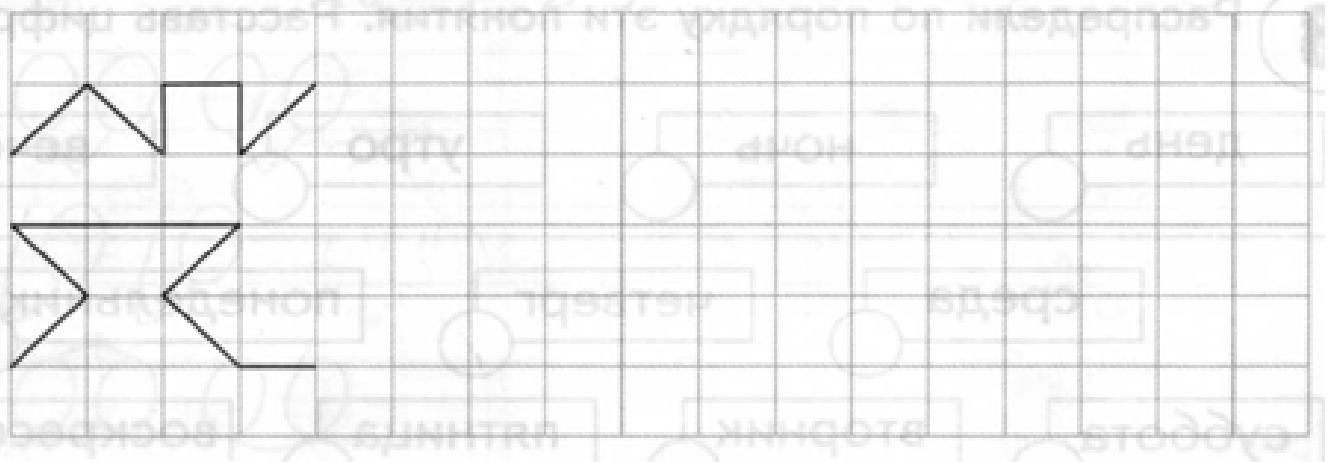

Занятие 8.

1 Пройди лабиринт.

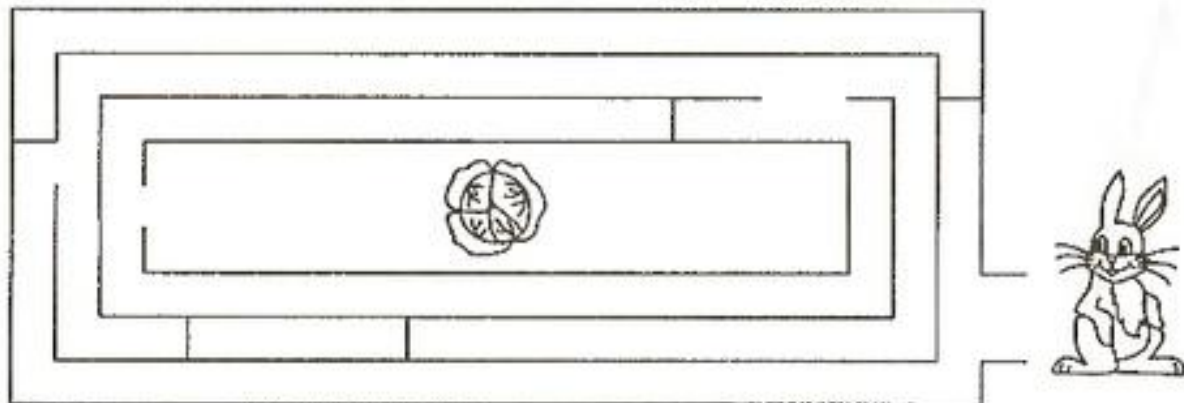

2 Что должно быть в пустой клетке? Нарисуй правильный ответ.

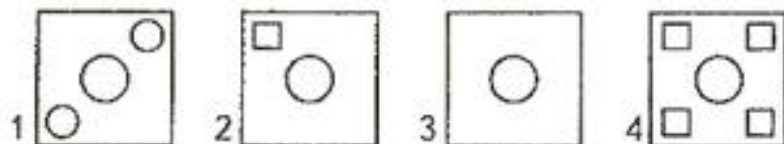
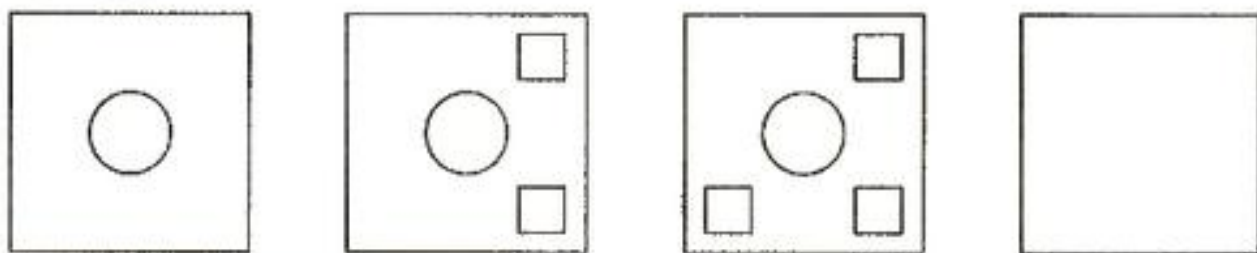

3 Распредели по порядку эти понятия. Расставь цифры.

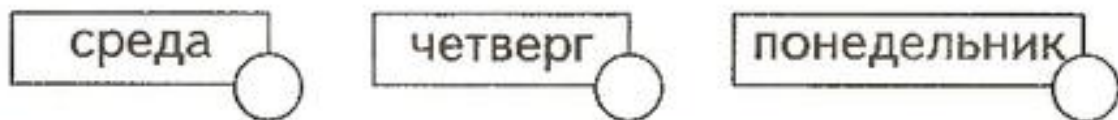

- 4** Какая картинка лишняя? Обрати внимание на первый звук.

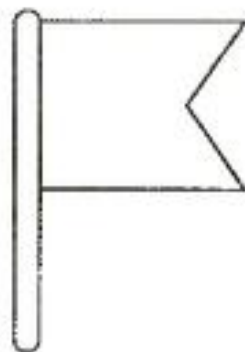

- 5** Нарисуй рядом на одну фигуру меньше.

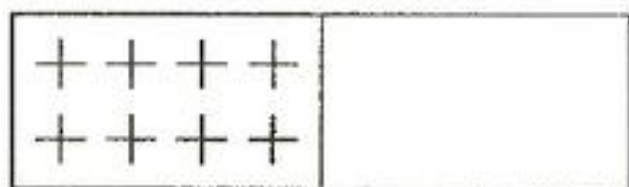
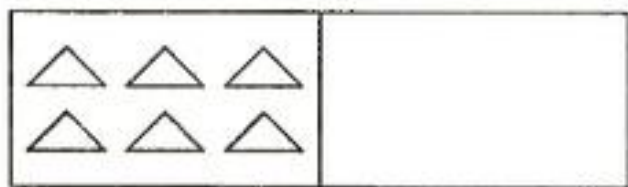
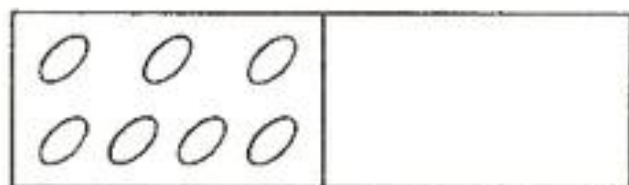
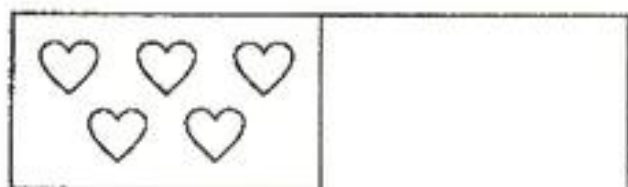

- 6** Перенеси каждую фигурку на новое место.

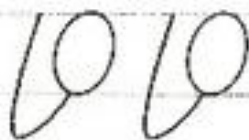

Занятие 9.

- 1** Найди и отметь фрагменты изображения.

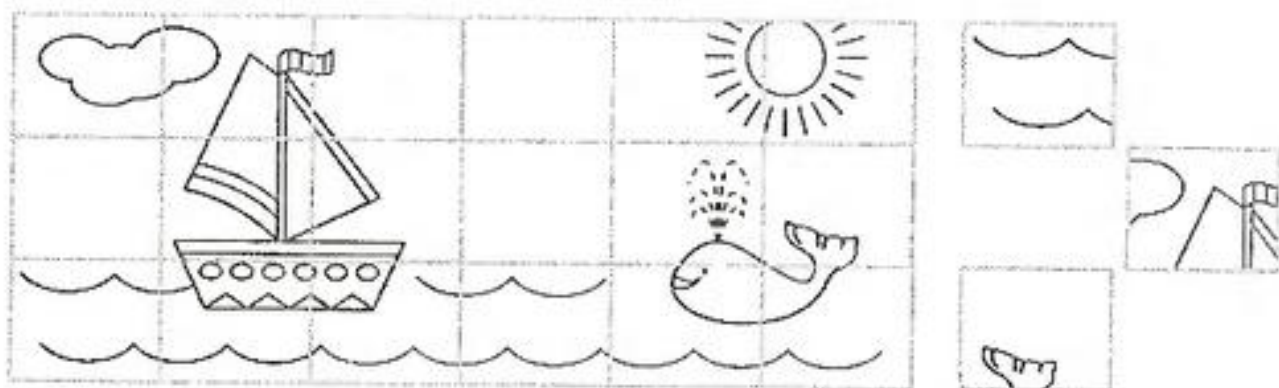

- 2** Найди ошибки в составлении бус. Вычеркни лишние бусинки.

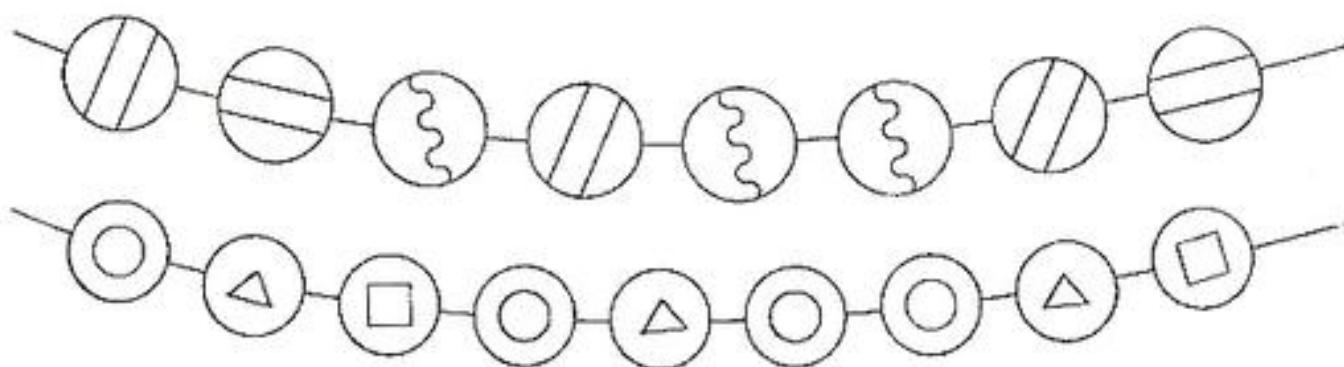

- 3** Соедини названия предметов с обобщающими словами.

мебель

посуда

одежда

чайник

диван

шкаф

юбка

ложка

платье

стол

брюки

чашка

пальто

стул

кастрюля

4 Какая картинка лишняя? Обрати внимание на последний звук.

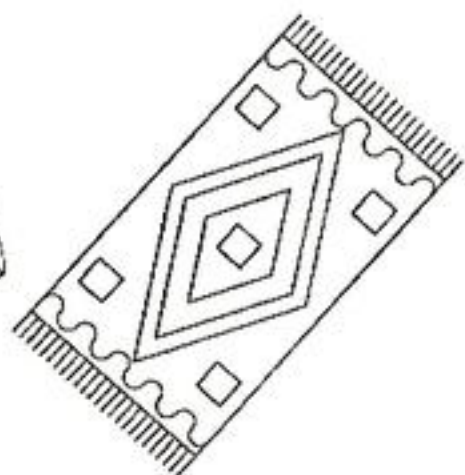
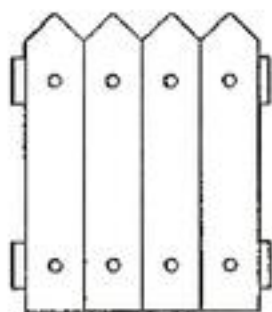

5 Нарисуй рядом столько же фигурок.

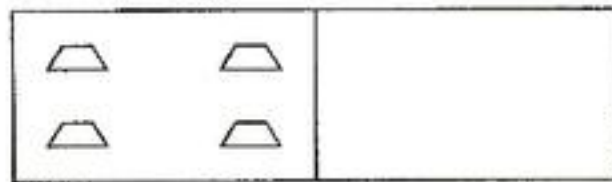
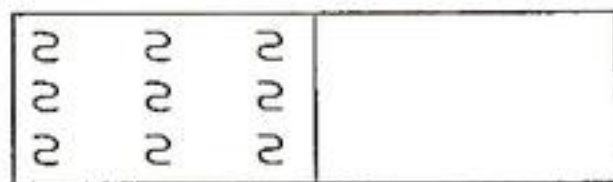
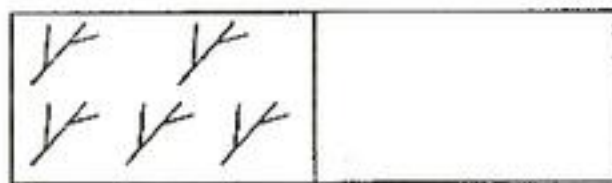
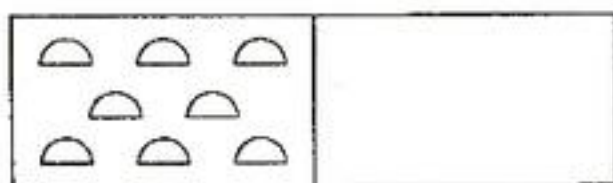

6 Дорисуй домик.

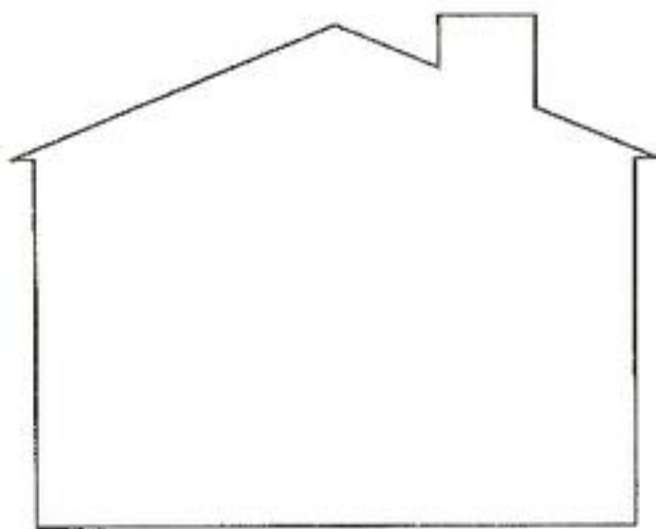

Занятие 10.

- 1** Дорисуй у каждого грибочка шляпку, а у цветочка - серединку.

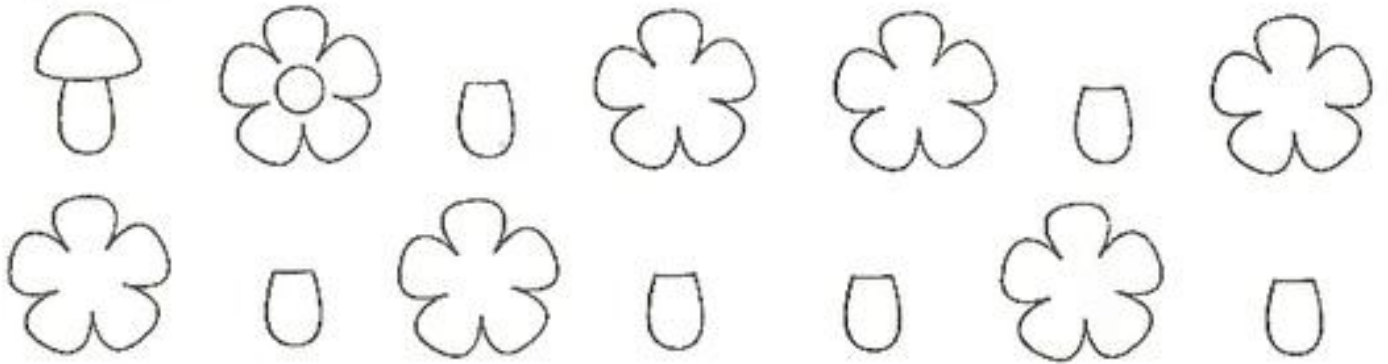

- 2** Раскрась две одинаковые фигуры.

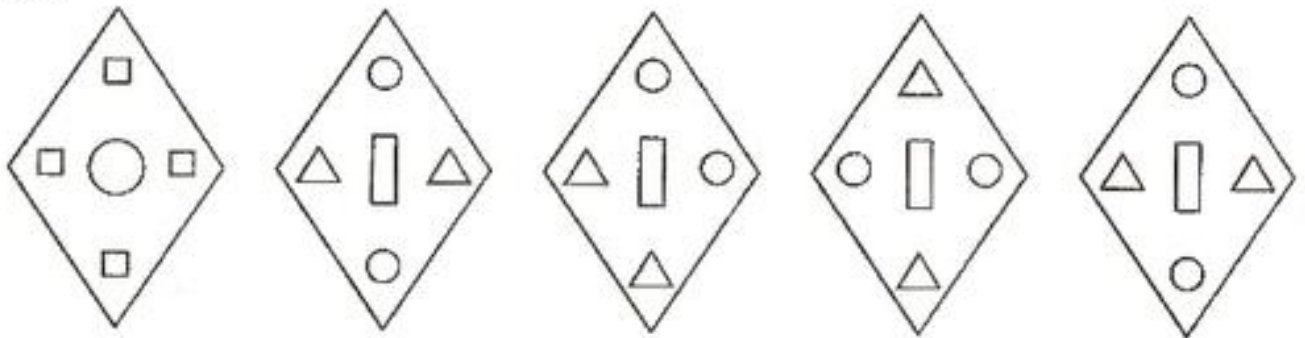

- 3** Людям каких профессий нужны эти предметы? Соедини название профессии с подходящим предметом.

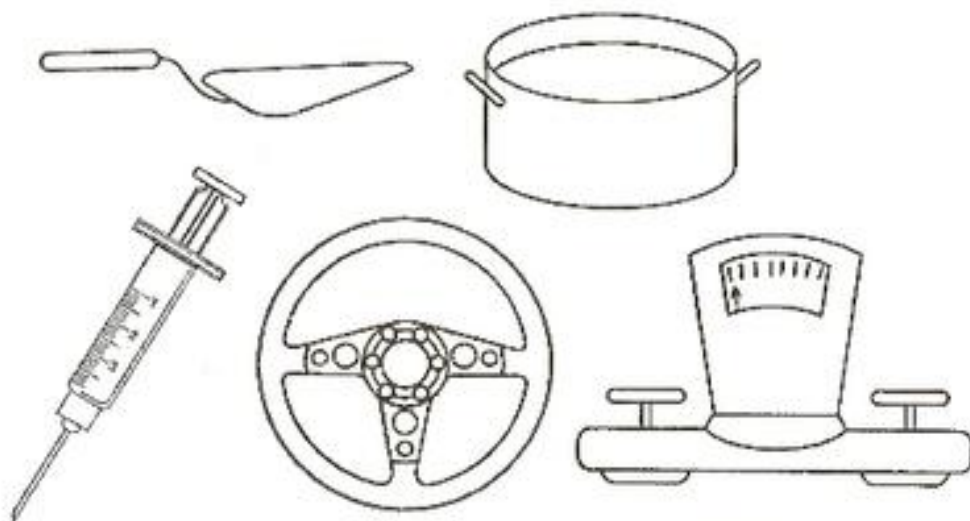

Врач
Продавец
Строитель
Повар
Водитель

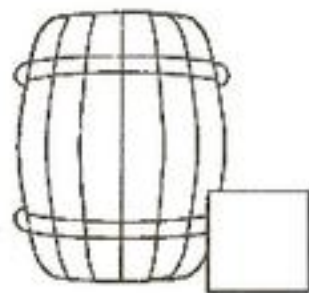
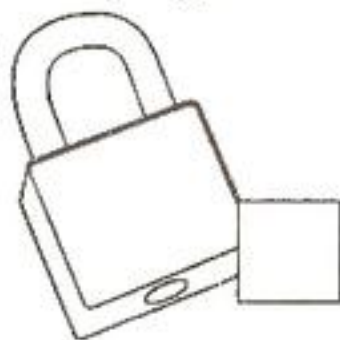

4 Напиши рядом с картинкой букву, на которую начинается слово.

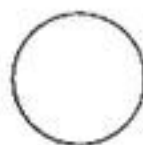
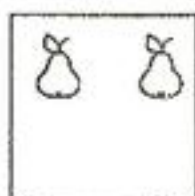
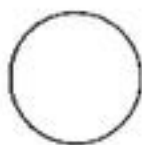
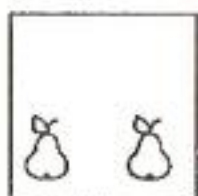
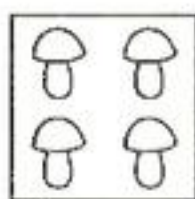

5 Расставь знаки $>$, $<$, $=$.



6

																			
																			

Занятие 11.

1 Зачеркни по образцу.

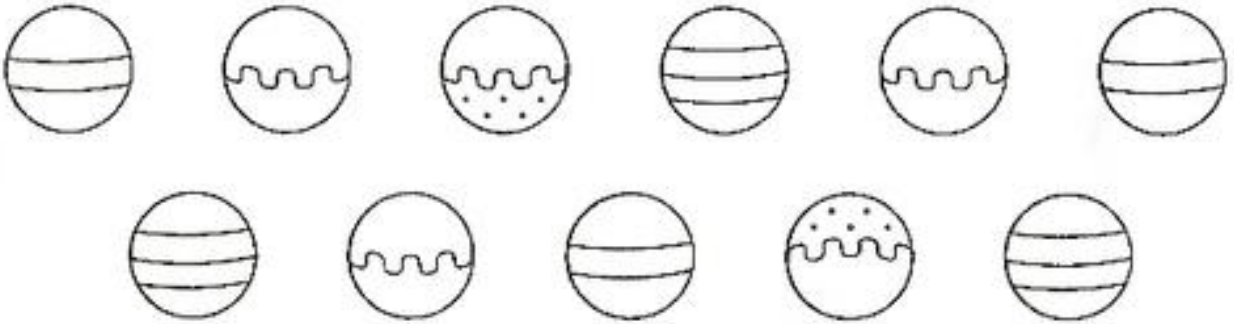

2 Зачеркни в каждом ряду лишнюю фигуру.

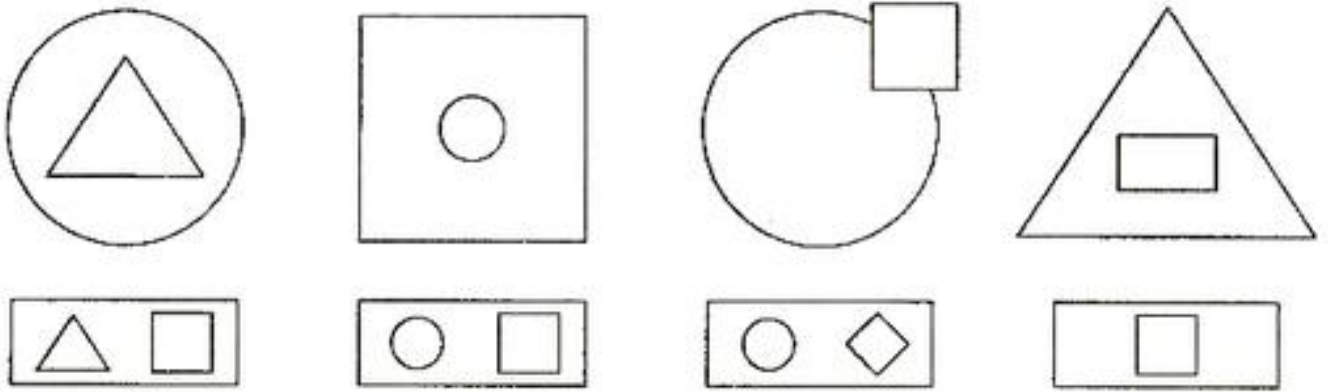

3 Соедини части тела бабочки с их названиями.



- Крылья
- Лапки
- Брюшко
- Голова
- Усики

- 4** Напиши рядом с картинкой буквы, на которые заканчиваются слова.

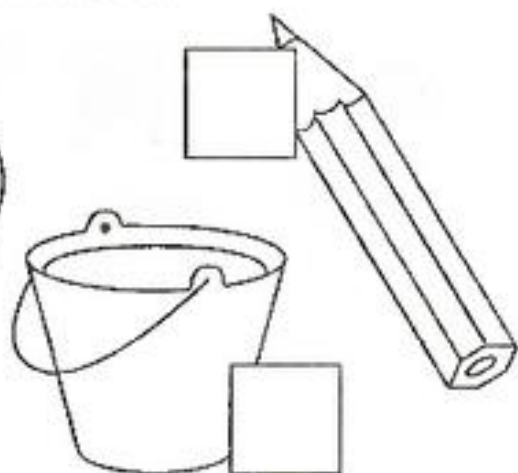
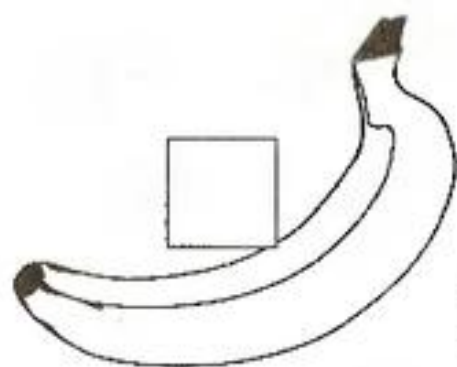

- 5** Расставь знаки $>$, $<$, $=$.

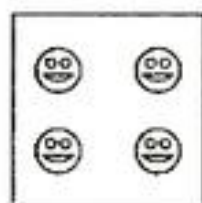
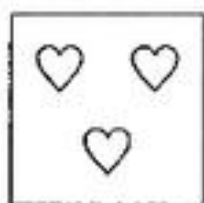
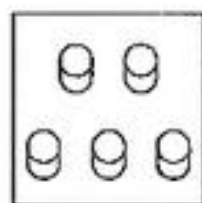

- 6** *rrr*

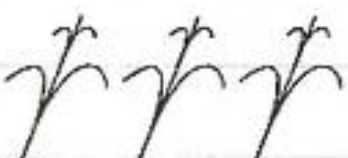

Занятие 12.

1 Найди точно такую же фигуру, как слева.

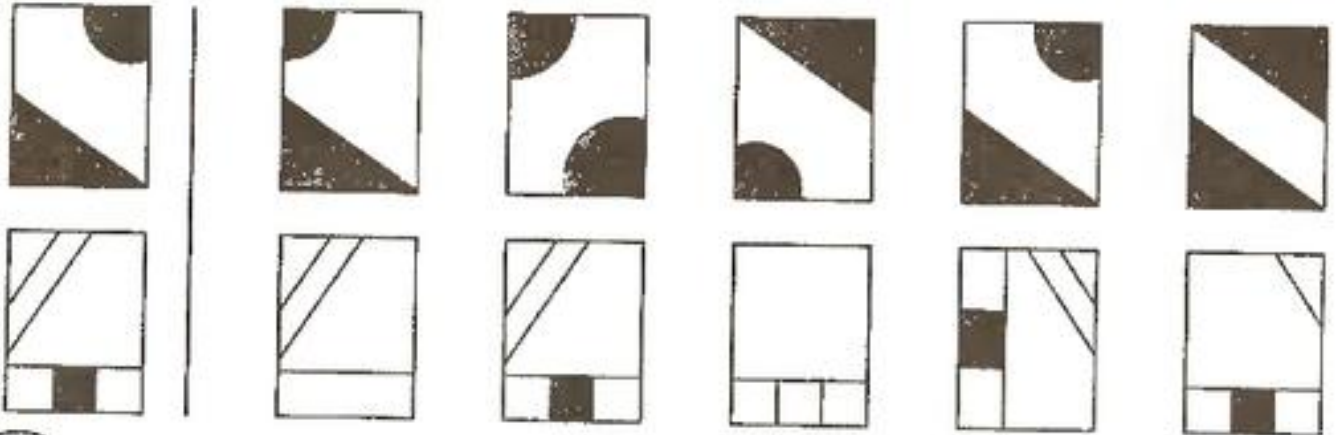

2 Какие фигурки должны быть в пропущенных клетках? Нарисуй.

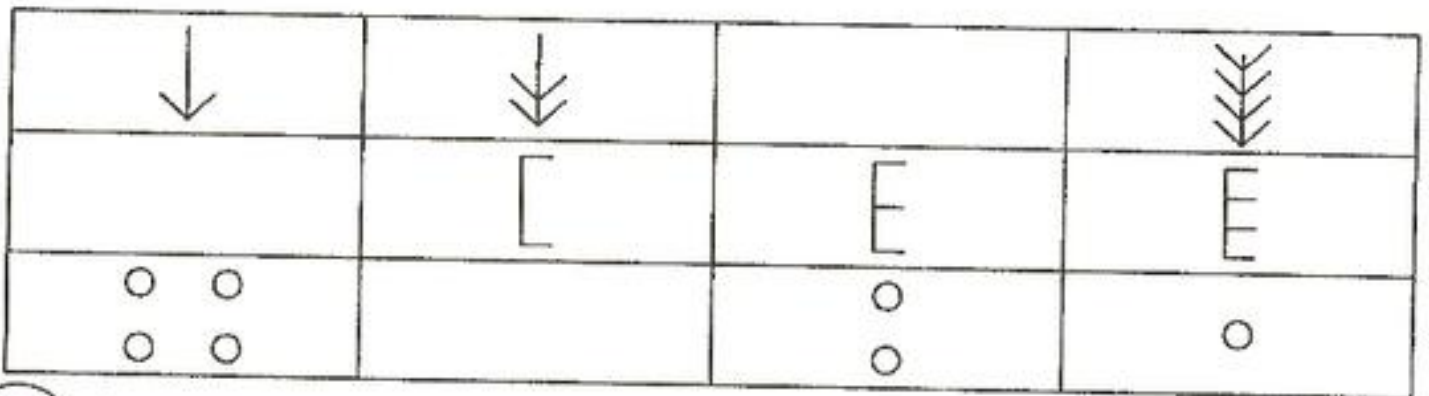

3 Раздели предметы на три группы. Обведи каждую группу.

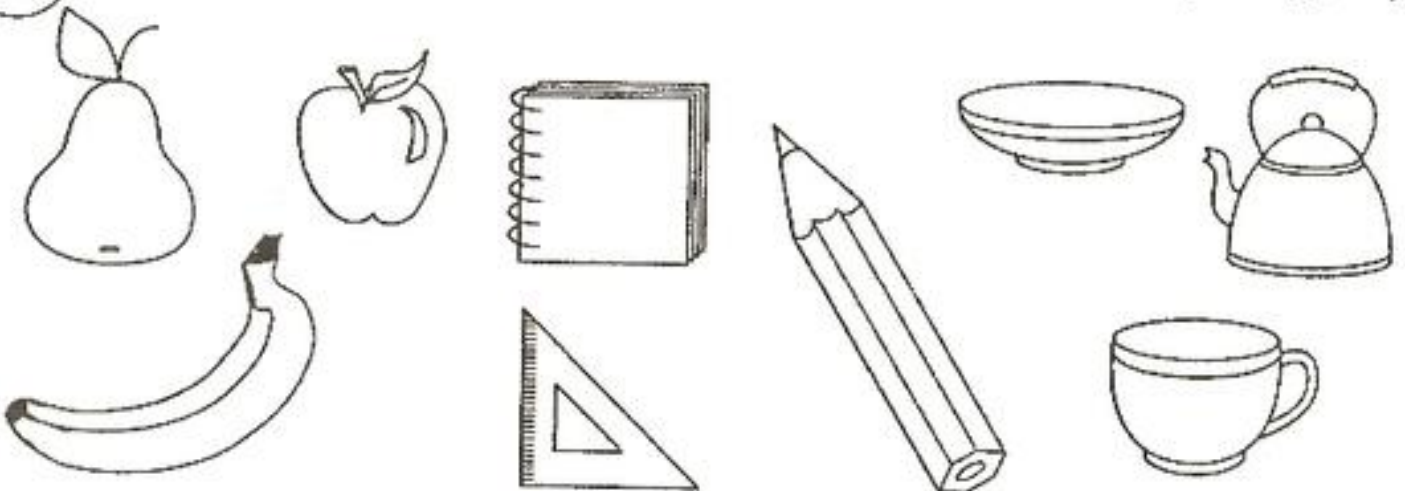

- 4 Раскрась только те картинки, в названиях которых есть звук [С].

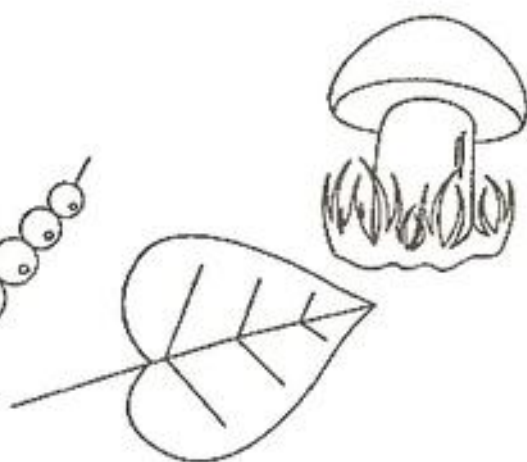
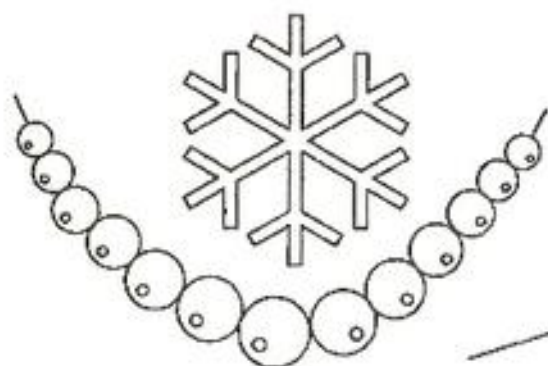

- 5 Расставь знаки $>$, $<$, $=$.

6	○	3	8	○	8
5	○	9	10	○	7
4	○	4	2	○	8

- 6

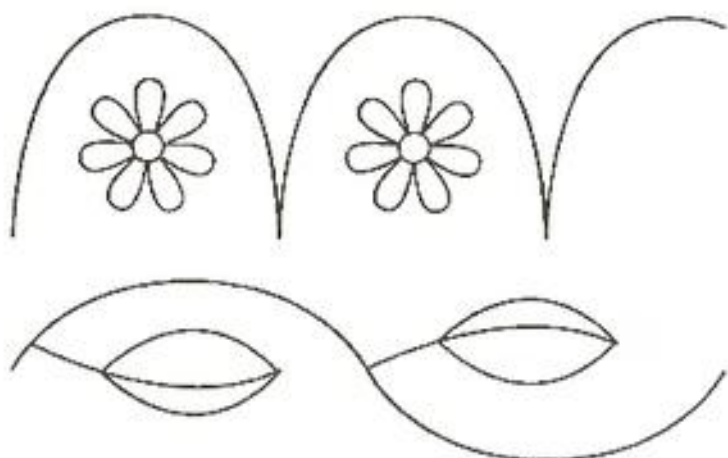

Занятие 13.

1 Найди образец и дорисуй.

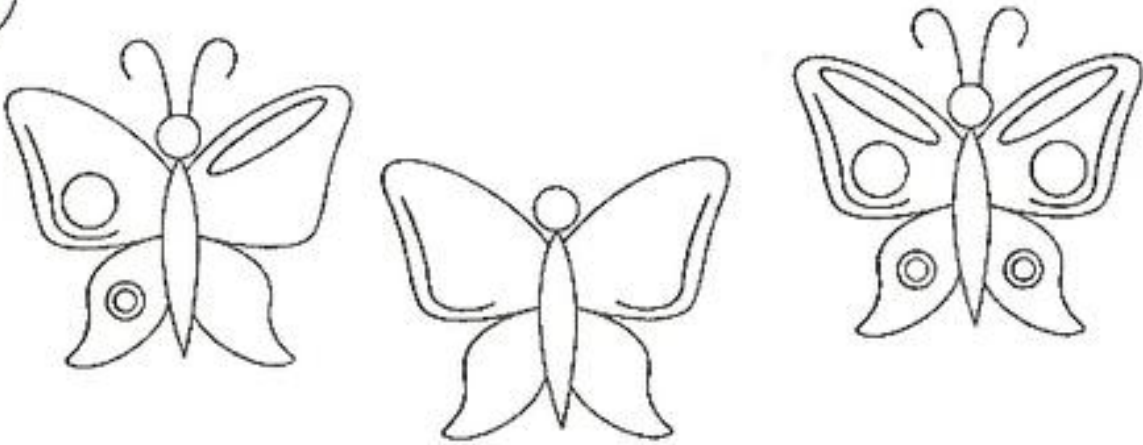

2 Найди закономерность и дорисуй недостающую фигуру.

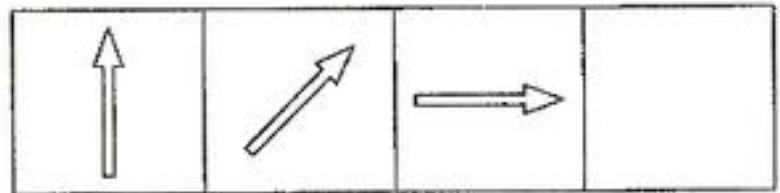

3 Дорисуй в каждом ряду предмет, который относится к той же группе, что и остальные.

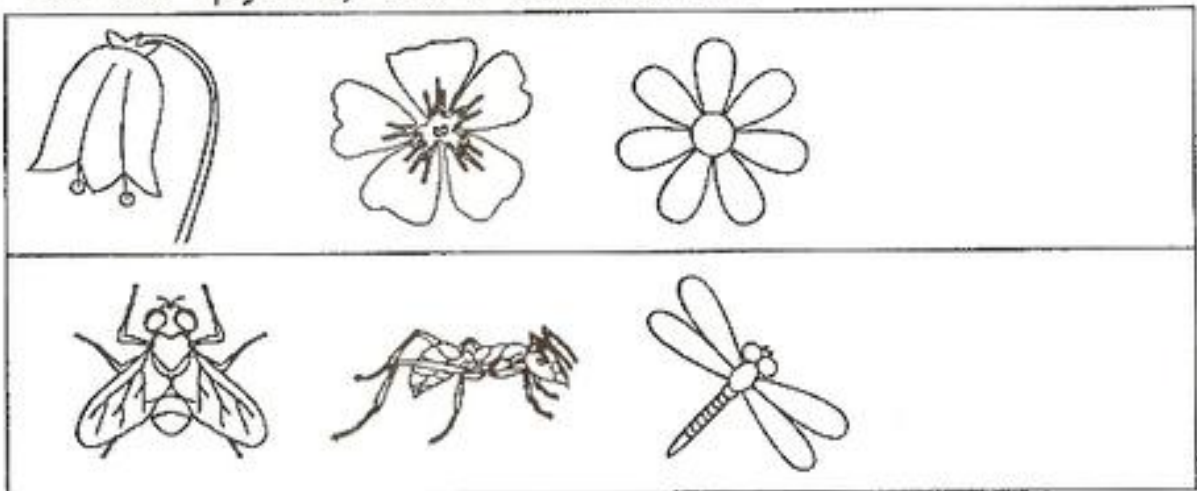

- 4** Раскрась только те картинки, в названиях которых есть звук [К].

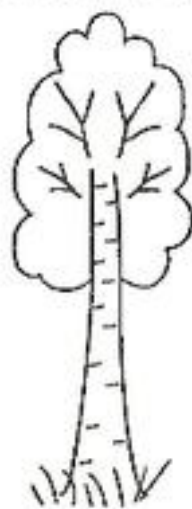
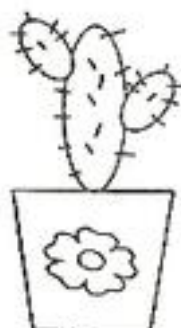
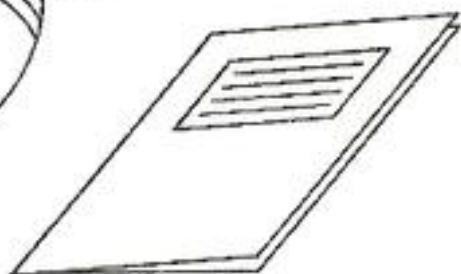

- 5** Как по - разному составить эти числа? Напиши.

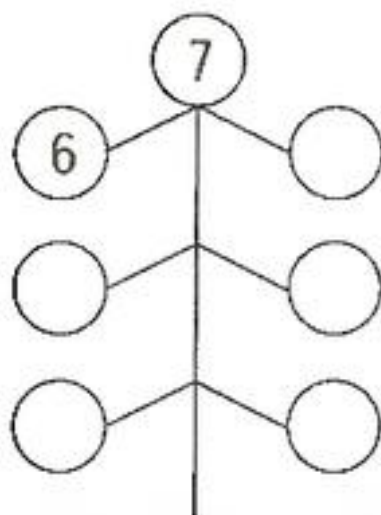
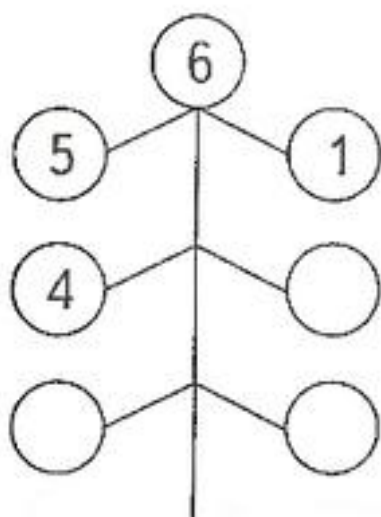

- 6**

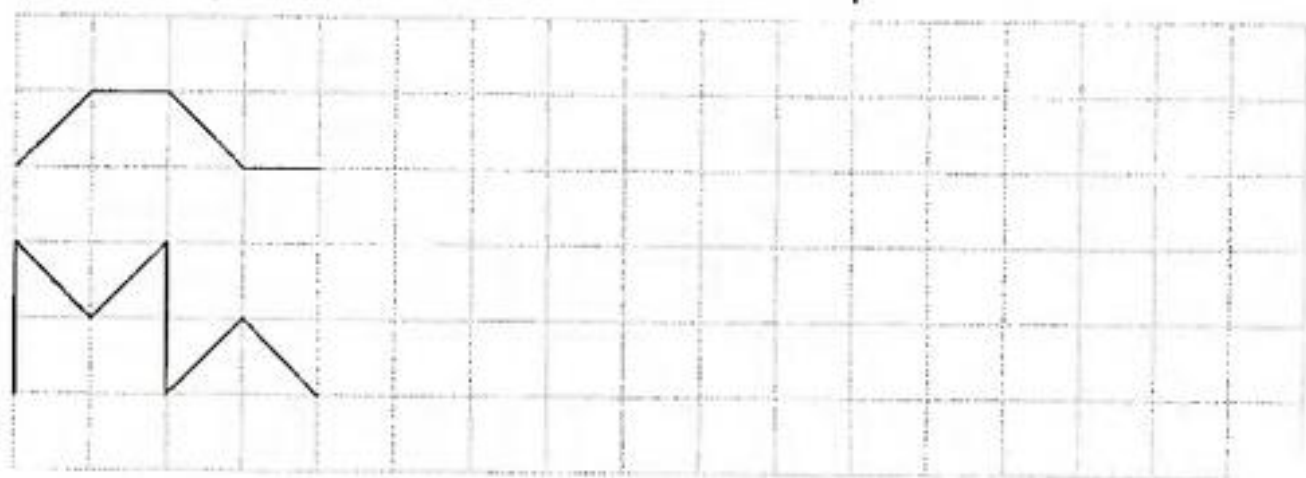

Занятие 14.

1 Перенеси фигурки на новые места.

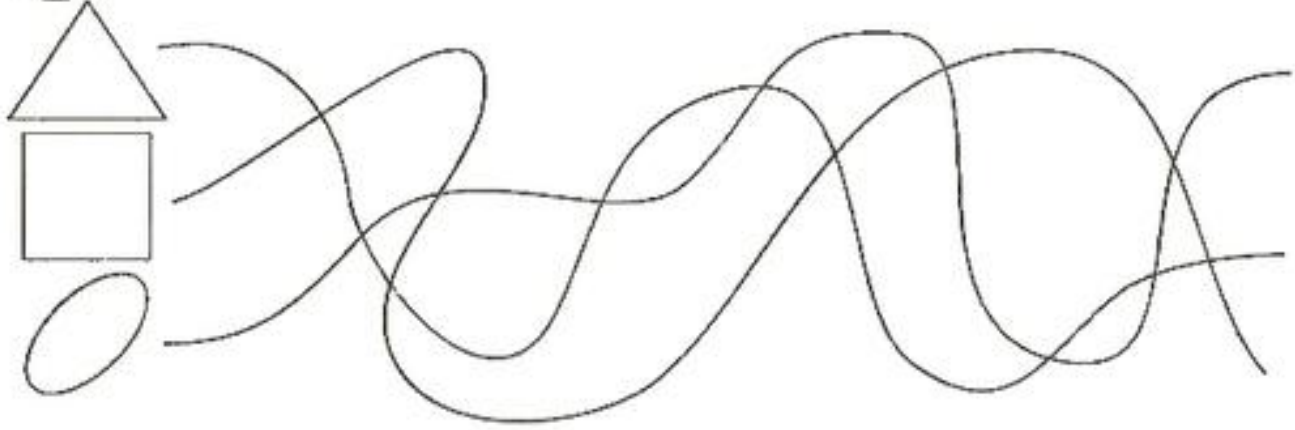

2 В нижнем ряду нарисуй предметы так, чтобы ягодка была слева от флажка, но справа от карандаша.

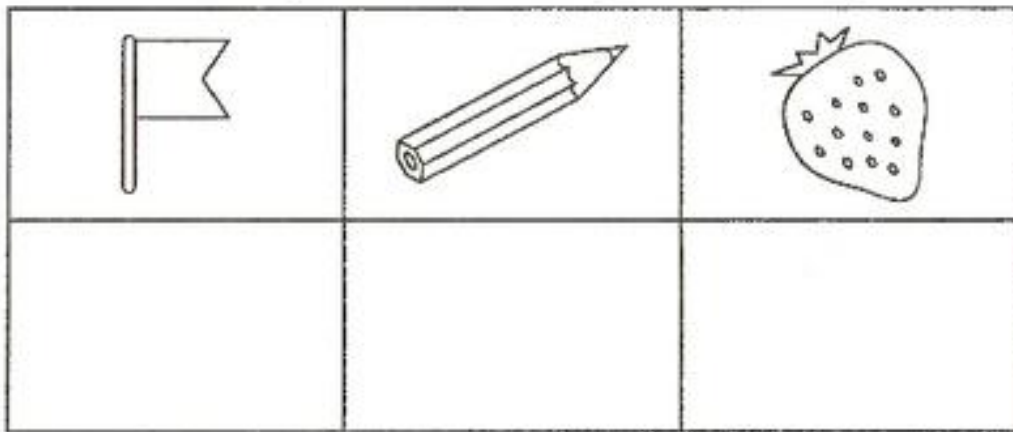

3 Соедини листья с подходящими названиями.

Рябина

Клен

Дуб

Береза

Осина



4 Раскрась только те картинки, в названиях которых есть звук [У]



5 Как по - разному составить эти числа? Напиши.

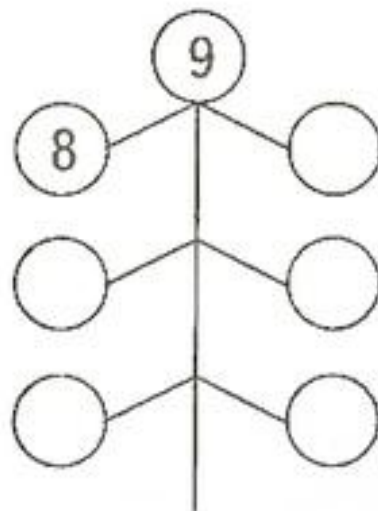
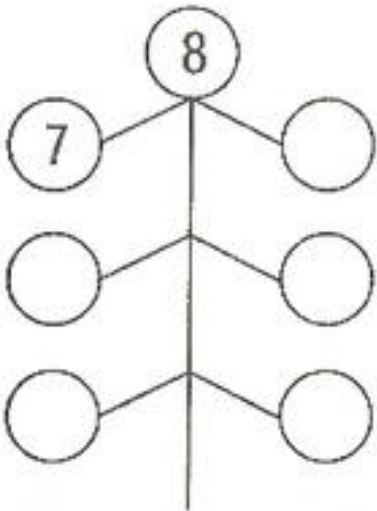

6 *ll*

ll

ll

Занятие 15.

- 1** Обведи одинаковые снежинки красным цветом, не одинаковые - синим.

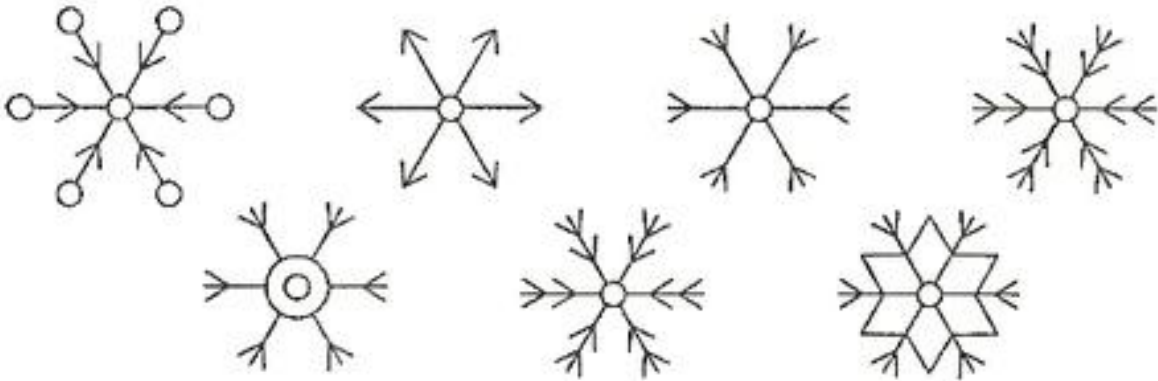

- 2** Раскрась фигурки в разные цвета так, чтобы квадрат лежал на круге, а треугольник - под прямоугольником.

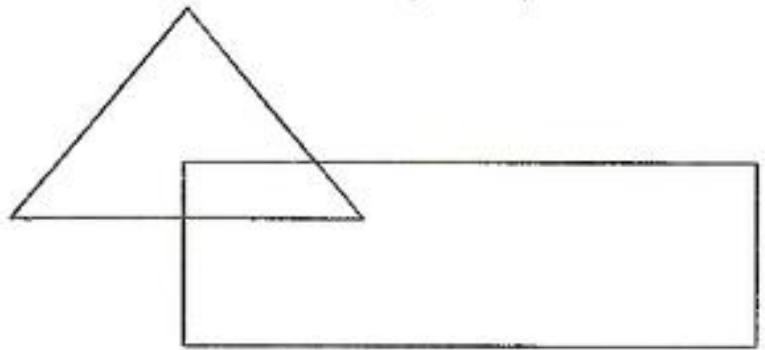
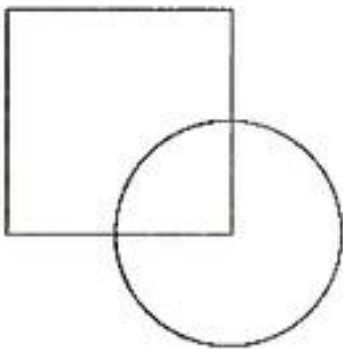

- 3** Соедини названия предметов с подходящей группой.

Ягоды

Овощи

Фрукты

ЛУК

МАЛИНА

ПОМИДОР

ГРУША

КАПУСТА

РЯБИНА

ЯБЛОКО

БАНАН

ОГУРЕЦ

СМОРОДИНА

- 4** Раскрась только те картинки, в названиях которых есть звук [b]

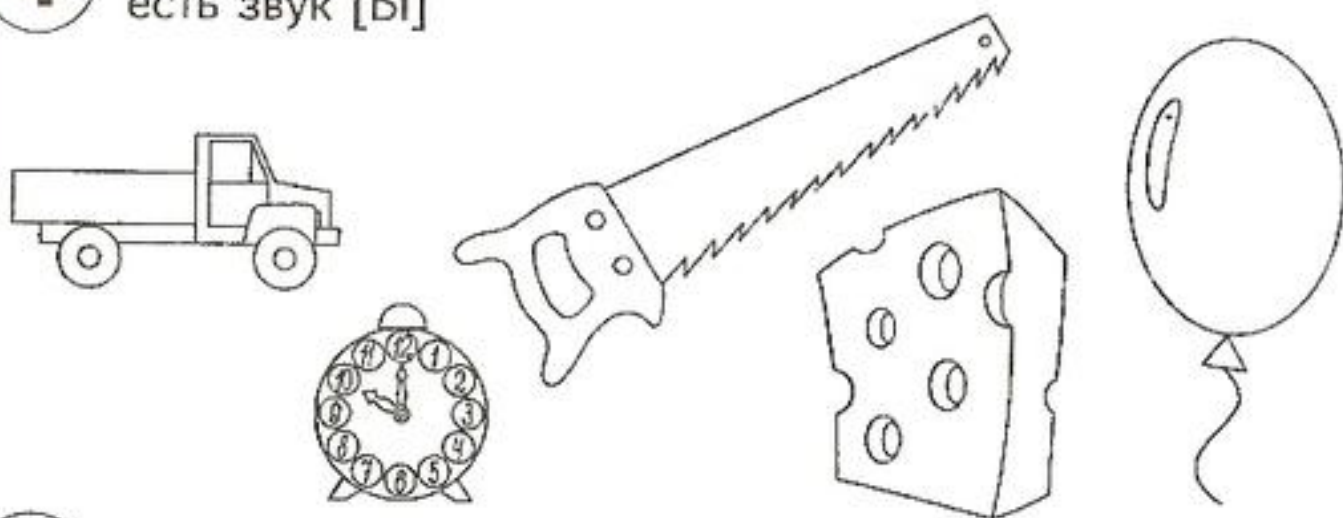

- 5** Дорисуй столько точек, чтобы их количество соответствовало числу.

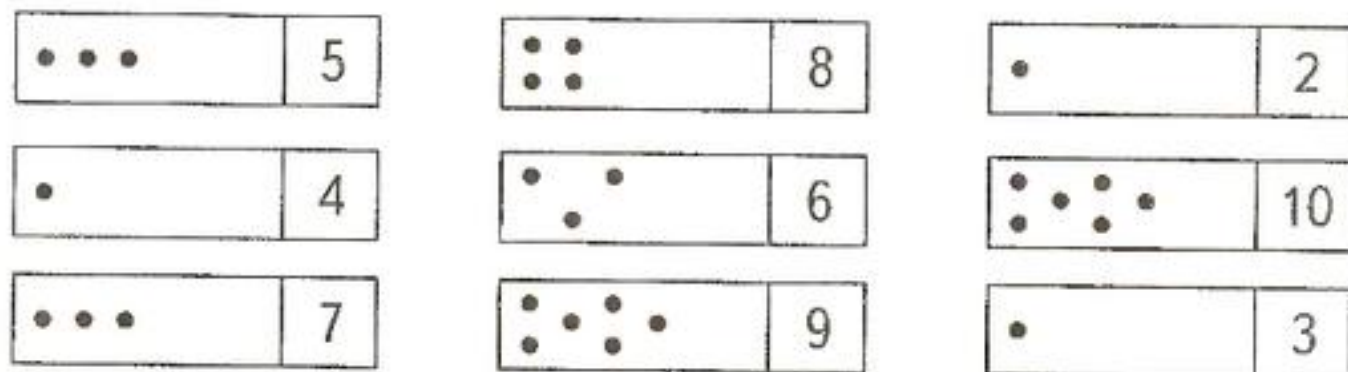

- 6** Дорисуй кораблики.

